

Индуктивные датчики

PROMPOWER

серии К

Спецификация продукта

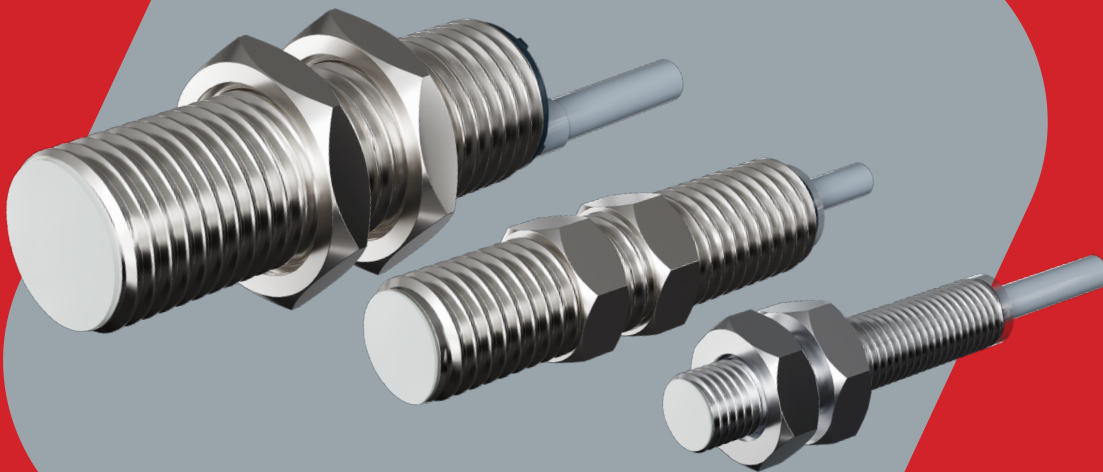

**PROM
POWER**

Общие сведения

Индуктивные датчики востребованы во многих современных промышленных отраслях. Во всех автоматизированных процессах датчики являются необходимым условием для передачи информации в ПЛК. Индуктивные датчики передают необходимые сигналы положения или действуют как генераторы импульсов для задач подсчета и определения скорости вращения.

По сравнению с механическими бесконтактными выключателями индуктивные датчики PROMPOWER обладают рядом преимуществ:

- бесконтактное обнаружение
- отсутствие износа
- высокая частота переключения
- высокая точность переключения
- виброустойчивость
- защита от пыли и влаги

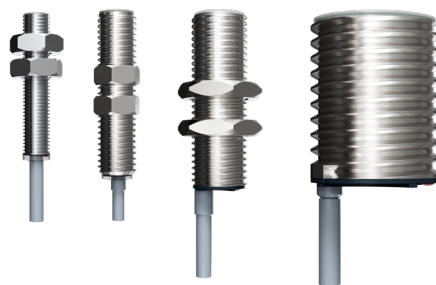

Принцип действия

Индуктивные бесконтактные датчики относятся к датчикам положения с коммутационным выходом, в которых используется физический эффект изменения параметров колебательного контура из-за возникновения вихревых токов в проводящем материале.



Колебательный контур LC генерирует высокочастотное электромагнитное поле, которое излучается индуктивной поверхностью датчика. При вхождении в поле токопроводящего предмета по закону электромагнитной индукции образуется вихревой ток, который рассеивает энергию колебательного контура и тем самым уменьшает его электрические параметры (амплитуда, частота тока). Это изменение преобразуется в сигнал переключения.

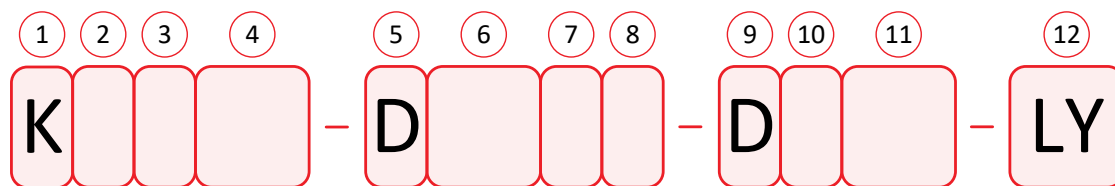

Индуктивный датчик способен обнаружить любой металл, независимо от того, движется он или неподвижен.

Обозначение

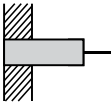
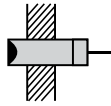

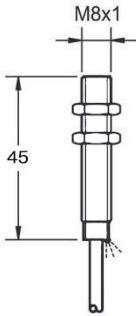
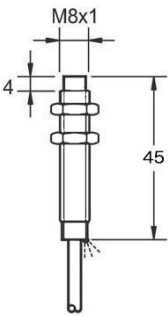

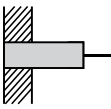
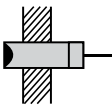

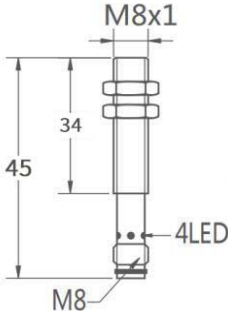
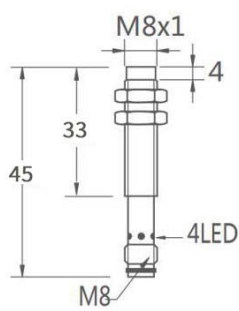
- ① Тип датчика
K: индуктивный
- ② Монтаж
J: заподлицо **T:** незаподлицо
- ③ Материал
1: никелированная латунь **2:** нержавеющей сталь
- ④ Диаметр
08: 8 мм **12:** 12 мм **18:** 18 мм **30:** 30 мм
- ⑤ Форма
D: цилиндрический корпус с резьбой
- ⑥ Расстояние срабатывания
02: 2 мм **04:** 4 мм **08:** 8 мм **16:** 16 мм **25:** 25 мм
- ⑦ Тип выхода
N: NPN **P:** PNP
- ⑧ Режим срабатывания
A: НО **B:** НЗ
- ⑨ Рабочее напряжение
D: 10-36VDC
- ⑩ Тип трехпроводного подключения
3: встроенный кабель 2 метра
S8: разъём M8
S12: разъём M12
- ⑪ Длина
45: 45 мм **48:** 48 мм **50:** 50 мм **53:** 53 мм **55:** 55 мм
- ⑫ Внутренний код производителя

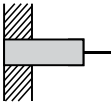
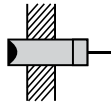

Размер		M8		
Монтаж		Заподлицо		Незаподлицо
Внешний вид				
Расстояние срабатывания	2 мм		4 мм	
Режим срабатывания	либо НО, либо НЗ			
Тип выхода	NPN	KJ208-D02N-D345-LY	KT208-D04N-D345-LY	
	PNP	KJ208-D02P-D345-LY	KT208-D04P-D345-LY	
Тип подключения	Встроенный кабель 2 метра			
Размеры				
Технические характеристики				
Рабочее напряжение	10-36VDC			
Макс. пульсация	< 10%			
Ток без нагрузки	< 10 мА			
Ток при макс. нагрузке	200 мА			
Ток утечки	< 0,01 мА			
Перепад напряжения	< 1,5 В			
Частота коммутации	2 кГц		1 кГц	
Время отклика	0,1 мс / 0,1 мс			
Гистерезис при переключении	< 15%			
Точность повторения	< ±1,0%			
Степень защиты	IP67			
Рабочая температура	-25...+70°C			
Температурный дрейф	< ±10%			
Защита от КЗ	Есть			
Материал чувствительной поверхности	РОМ			
LED индикатор	Есть			

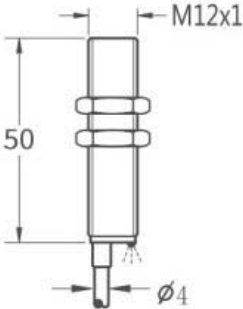
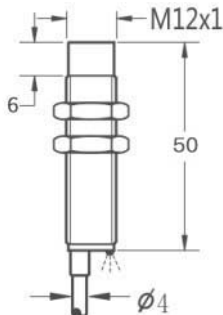
Размер		M8	
Монтаж		Заподлицо	 Незаподлицо
Внешний вид			
Расстояние срабатывания	2 мм		4 мм
Режим срабатывания	либо НО, либо НЗ		
Тип выхода	NPN	KJ208-D02N-DS845-LY	KT208-D04N-DS845-LY
	PNP	KJ208-D02P-DS845-LY	KT208-D04P-DS845-LY
Тип подключения	Разъём M8		
Кабель	Прямой	KJT-J8S3-LY	
	Угловой	KJT-J8A3-LY	
Размеры			
Технические характеристики			
Рабочее напряжение	10-36VDC		
Макс. пульсация	< 10%		
Ток без нагрузки	< 10 мА		
Ток при макс. нагрузке	200 мА		
Ток утечки	< 0,01 мА		
Перепад напряжения	< 1,5 В		
Частота коммутации	2 кГц		1 кГц
Время отклика	0,1 мс / 0,1 мс		
Гистерезис при переключении	< 15%		
Точность повторения	< ±1,0%		
Степень защиты	IP67		
Рабочая температура	-25...+70°C		
Температурный дрейф	< ±10%		
Защита от КЗ	Есть		
Материал чувствительной поверхности	РОМ		
LED индикатор	Есть		

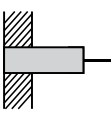
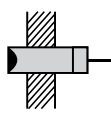
Индуктивные датчики из никелированной латуни M12

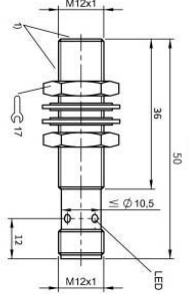
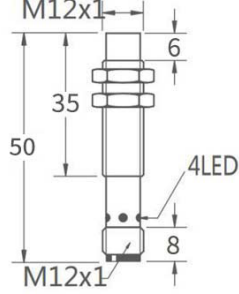
Размер		M12		
Монтаж		Заподлицо		Незаподлицо
Внешний вид				
Расстояние срабатывания	4 мм		8 мм	
Режим срабатывания	либо НО, либо НЗ			
Тип выхода	NPN	KJ112-D04N-D350-LY	KT112-D08N-D350-LY	
	PNP	KJ112-D04P-D350-LY	KT112-D08P-D350-LY	
Тип подключения	Встроенный кабель 2 метра			
Размеры				
Технические характеристики				
Рабочее напряжение	10-36VDC			
Макс. пульсация	< 10%			
Ток без нагрузки	< 10 мА			
Ток при макс. нагрузке	200 мА			
Ток утечки	< 0,01 мА			
Перепад напряжения	< 1,5 В			
Частота коммутации	2 кГц		1 кГц	
Время отклика	0,1 мс / 0,1 мс			
Гистерезис при переключении	< 15%			
Точность повторения	< ±1,0%			
Степень защиты	IP67			
Рабочая температура	-25...+70°C			
Температурный дрейф	< ±10%			
Защита от КЗ	Есть			
Материал чувствительной поверхности	РОМ			
LED индикатор	Есть			

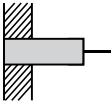
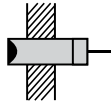
Размер		M12		
Монтаж		Заподлицо		Незаподлицо
Внешний вид				
Расстояние срабатывания	4 мм		8 мм	
Режим срабатывания	либо НО, либо НЗ			
Тип выхода	NPN	KJ112-D04N -DS1250-LY	KT112-D08N -DS1250-LY	
	PNP	KJ112-D04P -DS1250-LY	KT112-D08P -DS1250-LY	
Тип подключения	Разъём M12			
Кабель	Прямой	KJT-J12S4-LY		
	Угловой	KJT-J12A4-LY		
Размеры				
Технические характеристики				
Рабочее напряжение	10-36VDC			
Макс. пульсация	< 10%			
Ток без нагрузки	< 10 мА			
Ток при макс. нагрузке	200 мА			
Ток утечки	< 0,01 мА			
Перепад напряжения	< 1,5 В			
Частота коммутации	2 кГц		1 кГц	
Время отклика	0,1 мс / 0,1 мс			
Гистерезис при переключении	< 15%			
Точность повторения	< ±1,0%			
Степень защиты	IP67			
Рабочая температура	-25...+70°C			
Температурный дрейф	< ±10%			
Защита от КЗ	Есть			
Материал чувствительной поверхности	РОМ			
LED индикатор	Есть			

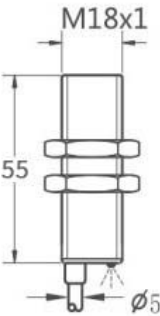
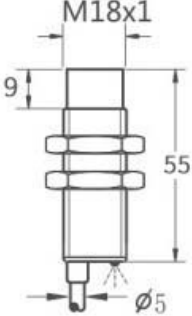
Размер		M18		
Монтаж		Заподлицо		Незаподлицо
Внешний вид				
Расстояние срабатывания	8 мм		16 мм	
Режим срабатывания	либо НО, либо НЗ			
Тип выхода	NPN	KJ118-D08N-D355-LY	KT118-D16N-D355-LY	
	PNP	KJ118-D08P-D355-LY	KT118-D16P-D355-LY	
Тип подключения	Встроенный кабель 2 метра			
Размеры				
Технические характеристики				
Рабочее напряжение	10-36VDC			
Макс. пульсация	< 10%			
Ток без нагрузки	< 10 мА			
Ток при макс. нагрузке	200 мА			
Ток утечки	< 0,01 мА			
Перепад напряжения	< 1,5 В			
Частота коммутации	2 кГц		1 кГц	
Время отклика	0,1 мс / 0,1 мс			
Гистерезис при переключении	< 15%			
Точность повторения	< ±1,0%			
Степень защиты	IP67			
Рабочая температура	-25...+70°C			
Температурный дрейф	< ±10%			
Защита от КЗ	Есть			
Материал чувствительной поверхности	РОМ			
LED индикатор	Есть			

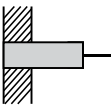
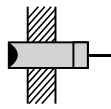
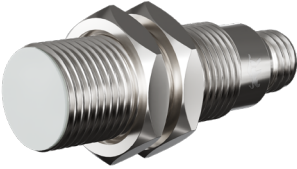
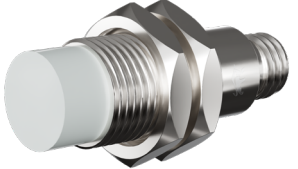
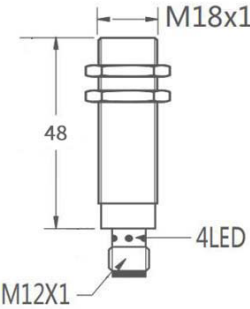
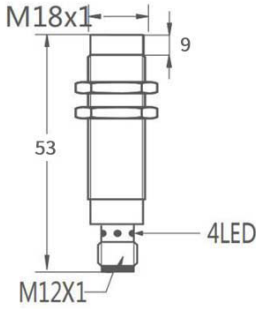
Размер		M18		
Монтаж		Заподлицо		Незаподлицо
Внешний вид				
Расстояние срабатывания	8 мм		16 мм	
Режим срабатывания	либо НО, либо НЗ			
Тип выхода	NPN	KJ118-D08N -DS1248-LY	KT118-D16N -DS1253-LY	
	PNP	KJ118-D08P -DS1248-LY	KT118-D16P -DS1253-LY	
Тип подключения	Разъём M12			
Кабель	Прямой	KJT-J12S4-LY		
	Угловой	KJT-J12A4-LY		
Размеры				
Технические характеристики				
Рабочее напряжение	10-36VDC			
Макс. пульсация	< 10%			
Ток без нагрузки	< 10 мА			
Ток при макс. нагрузке	200 мА			
Ток утечки	< 0,01 мА			
Перепад напряжения	< 1,5 В			
Частота коммутации	300 Гц		150 Гц	
Время отклика	0,1 мс / 0,1 мс			
Гистерезис при переключении	< 15%			
Точность повторения	< ±1,0%			
Степень защиты	IP67			
Рабочая температура	-25...+70°C			
Температурный дрейф	< ±10%			
Защита от КЗ	Есть			
Материал чувствительной поверхности	РОМ			
LED индикатор	Есть			

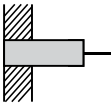
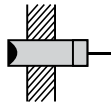
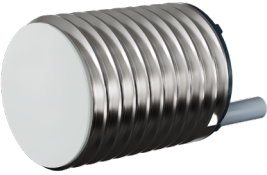
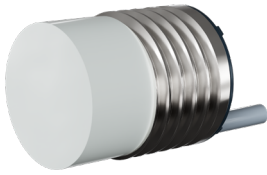
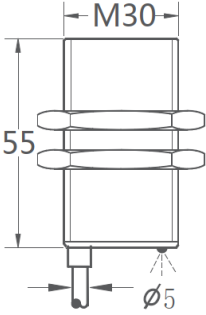
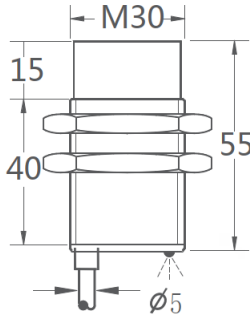
Размер		M30		
Монтаж		Заподлицо		Незаподлицо
Внешний вид				
Расстояние срабатывания	16 мм		25 мм	
Режим срабатывания	либо НО, либо НЗ			
Тип выхода	NPN	KJ130-D16N-D355-LY	KT130-D25N-D355-LY	
	PNP	KJ130-D16P-D355-LY	KT130-D25P-D355-LY	
Тип подключения	Встроенный кабель 2 метра			
Размеры				
Технические характеристики				
Рабочее напряжение	10-36VDC			
Макс. пульсация	< 10%			
Ток без нагрузки	< 10 мА			
Ток при макс. нагрузке	200 мА			
Ток утечки	< 0,01 мА			
Перепад напряжения	< 1,5 В			
Частота коммутации	300 Гц		150 Гц	
Время отклика	0,1 мс / 0,1 мс			
Гистерезис при переключении	< 15%			
Точность повторения	< ±1,0%			
Степень защиты	IP67			
Рабочая температура	-25...+70°C			
Температурный дрейф	< ±10%			
Защита от КЗ	Есть			
Материал чувствительной поверхности	РОМ			
LED индикатор	Есть			







Размер		M30			
Монтаж		Заподлицо		Незаподлицо	
Внешний вид					
Расстояние срабатывания	16 мм		25 мм		
Режим срабатывания	либо НО, либо НЗ				
Тип выхода	NPN	KJ130-D16N	-DS1248-LY	KT130-D25N	-DS1253-LY
	PNP	KJ130-D16P	-DS1248-LY	KT130-D25P	-DS1253-LY
Тип подключения	Разъём M12				
Кабель	Прямой	KJT-J12S4-LY			
	Угловой	KJT-J12A4-LY			
Размеры					
Технические характеристики					
Рабочее напряжение	10-36VDC				
Макс. пульсация	< 10%				
Ток без нагрузки	< 10 мА				
Ток при макс. нагрузке	200 мА				
Ток утечки	< 0,01 мА				
Перепад напряжения	< 1,5 В				
Частота коммутации	300 Гц		150 Гц		
Время отклика	0,1 мс / 0,1 мс				
Гистерезис при переключении	< 15%				
Точность повторения	< ±1,0%				
Степень защиты	IP67				
Рабочая температура	-25...+70°C				
Температурный дрейф	< ±10%				
Защита от КЗ	Есть				
Материал чувствительной поверхности	РОМ				
LED индикатор	Есть				

Схема подключения

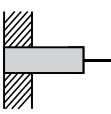
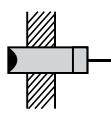

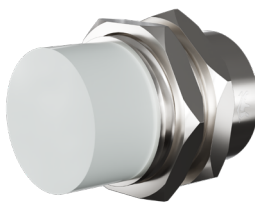
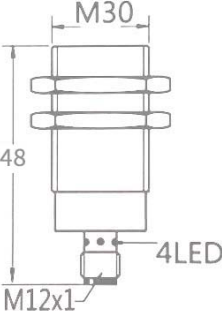
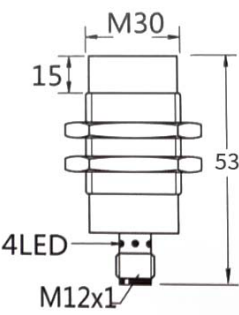
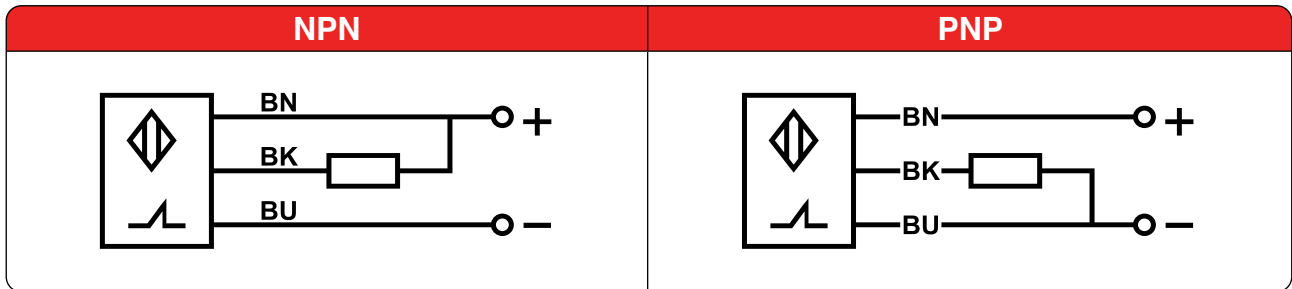
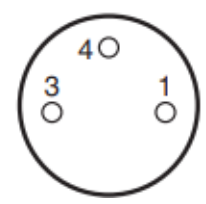
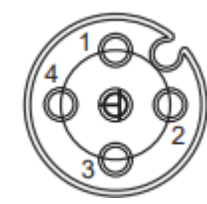
Кабели для индуктивных датчиков

M8		M12	
Прямой	Угловой	Прямой	Угловой
KJT-J8S3-LY	KJT-J8A3-LY	KJT-J12S4-LY	KJT-J12A4-LY
Расположение контактов			
1 коричневый + 3 синий - 4 черный выход		1 коричневый + 2 белый выход 3 синий - 4 черный выход	
			
Внешний вид			
IP67 	IP67 	IP67 	IP67 
Размеры			
			

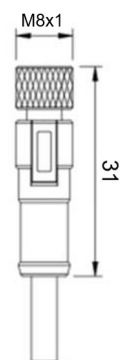
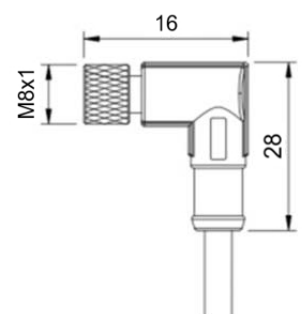
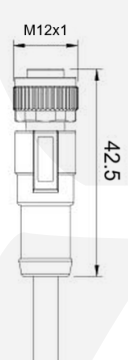
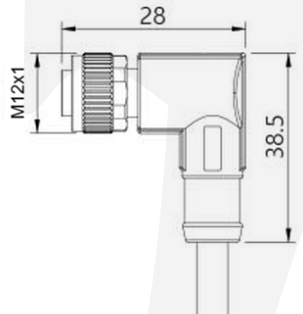
ВСЕ ДЛЯ АВТОМАТИЗАЦИИ:



Реле

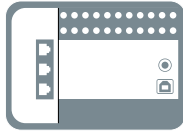

ПЛК

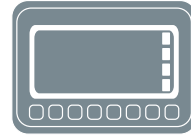

Панели оператора

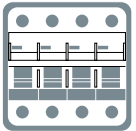

НКА



Электропривод

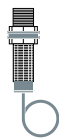

Датчики



Блоки питания

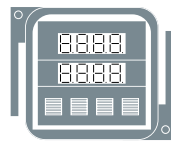

Управление

Официальный дистрибьютор:



**PROM
POWER**

www.prompower.ru



ЭлектроГуру



+7 (495) 445 03 64, +7 (800) 500 03 64

zakaz@electroguru.ru

115516, г. Москва, Кавказский бульвар, д. 59

ABB SIEMENS ELKO Nidec PROM POWER

МАЕР WAGO SPOBENTO Dékraft ETE